

Wi-Fi防犯カメラ取扱説明書 (Tシリーズ)

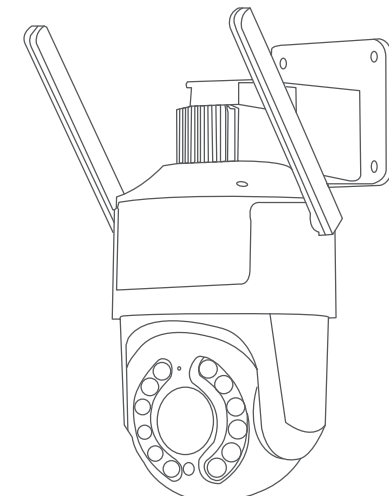

オンライン 問い合わせ

防犯カメラを設置またご使用前に是非お読みください。
いつでも読むことができるため、本書を大切に保管してください。
お気軽にお問い合わせください
T.1223.001.J
www.jennov.com
supportjp@jennov.com
034-5778-298
050-5050-9046 (10:00-18:00 土日祝日を除く)

取扱説明書と動画マニュアルのQRコード

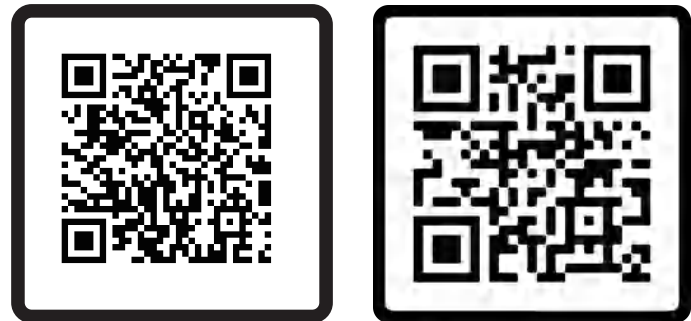

取扱説明書 操作動画

上記QRコードをスキャンすると、取扱説明書や説明動画が表示されます。
1.詳しい取扱説明書のQRコード
2.操作動画のQRコード

ご注意:
1.本書は簡素化マニュアルで、左上のQRコードをスキャンすることで、より詳細な取扱説明書を読むことができます。
2.カメラを取り付ける前に、カメラが正常に機能しているかどうかを確認しましょう。何か問題やご不満の点がございましたら、ご遠慮なく弊社までご連絡ください。

製品リスト

タイプ1

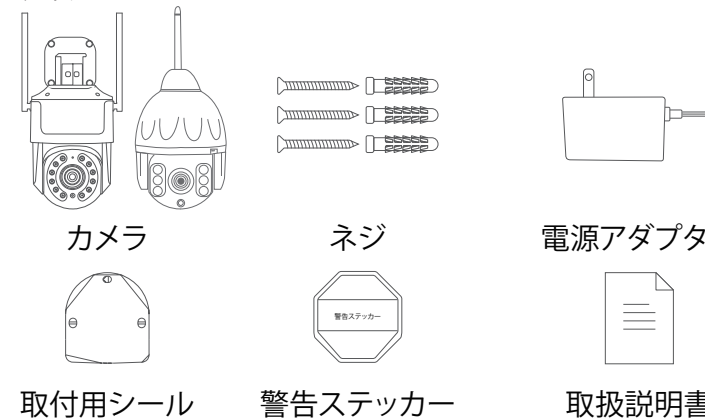

タイプ2

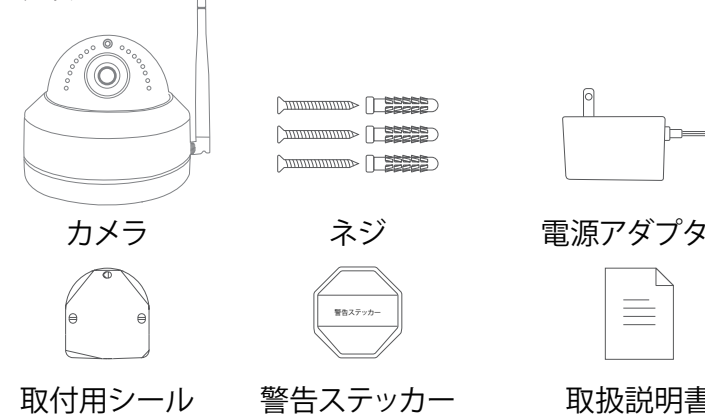

電源アダプター

電源アダプター



ネジ

ネジ

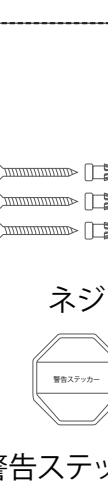
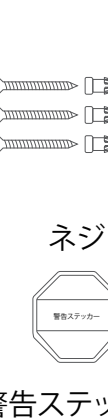

警告ステッカー

警告ステッカー

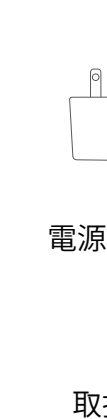

取扱説明書

取扱説明書



取扱説明書

取扱説明書



取扱説明書

取扱説明書



取扱説明書

取扱説明書



取扱説明書

取扱説明書



取扱説明書

取扱説明書



取扱説明書

取扱説明書



取扱説明書

取扱説明書



取扱説明書

取扱説明書



取扱説明書

取扱説明書



取扱説明書

取扱説明書



取扱説明書

取扱説明書



取扱説明書

取扱説明書



取扱説明書

取扱説明書



取扱説明書

取扱説明書



取扱説明書

取扱説明書



取扱説明書

取扱説明書



取扱説明書

取扱説明書



取扱説明書

取扱説明書



取扱説明書

取扱説明書



取扱説明書

取扱説明書



取扱説明書

取扱説明書



取扱説明書

取扱説明書



取扱説明書

取扱説明書



取扱説明書

取扱説明書



取扱説明書

取扱説明書



取扱説明書

取扱説明書



取扱説明書

取扱説明書



取扱説明書

取扱説明書



取扱説明書

取扱説明書



取扱説明書

取扱説明書



取扱説明書

取扱説明書



取扱説明書

取扱説明書



取扱説明書

取扱説明書



取扱説明書

取扱説明書



取扱説明書

取扱説明書



取扱説明書

取扱説明書



取扱説明書

取扱説明書



取扱説明書

取扱説明書



取扱説明書

取扱説明書



取扱説明書

取扱説明書



取扱説明書

取扱説明書



取扱説明書

取扱説明書



取扱説明書

取扱説明書



取扱説明書

取扱説明書



取扱説明書

取扱説明書



取扱説明書

取扱説明書



取扱説明書

取扱説明書



取扱説明書

取扱説明書



取扱説明書

取扱説明書



取扱説明書

取扱説明書



取扱説明書

6. デバイスのUID番号を検索し、「はい、このデバイスを追加します」をタッチします。
7. 確認できたら「追加する」のボタンをタッチします。
8. ご自宅のWi-Fiを選択し、パスワードを入力して「ワイヤレスの設定とデバイスの追加」をタッチします。
9. Wi-Fi接続中。

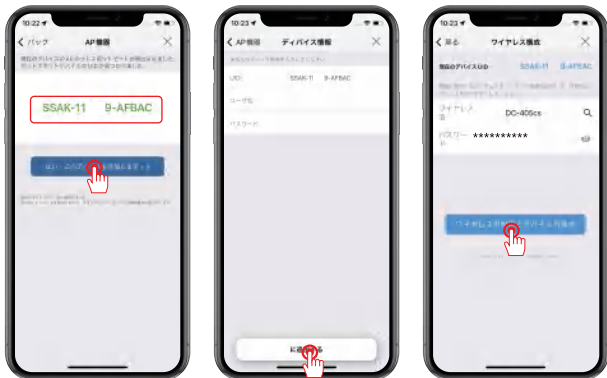

10. カメラに名前をつけて「確認」をタッチします。
11. 「オンライン」が表示されるとカメラの画面をタッチしてパスワードを変更します。
12. カメラの画面をタッチして、映像が映ります。

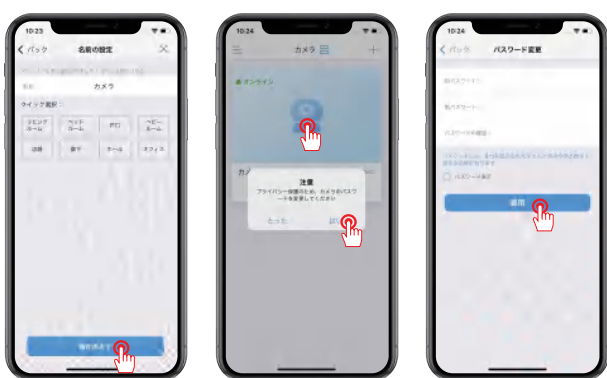

-08-

動体検知アラームの設定

1. 歯車のアイコンをタッチして設定画面に入ります。
2. 「アラーム管理と通知」をタッチします。
3. 「アラームプッシュを受信」をオンにします。(この設定をデフォルトでオンにしています。)



4. 動きを検出すると、スマホに警報通知をプッシュします。
5. 再生画面で異常状況が確認できます。

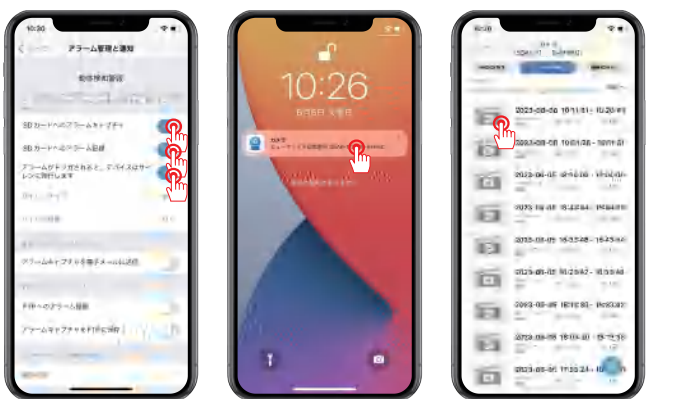

-09-

AI人体検知機能

人体検知の起用方法は下記になります。
アプリを立ち上げ歯車のアイコンをタッチし、設定の画面に入ります。「アラーム管理と通知」-「AI アラーム」をオンにします。

ご注意:

- A. デフォルトの感度は25です。アラーム通知が頻繁に届く場合は、検知感度を下げてください。
- B. 不審者を検出すると枠が表示され、対象人物を囲みます。
- C. 「AI アラーム」をオフにすると、人体検知機能は動作しなくなります。



-10-

暗視モードの設定

三種類の暗視モードを設定する可能です。

1. 赤外線暗視モード：夜になるとカメラの赤外線ランプが点灯し、画面は白黒になります。
2. カラー暗視モード：夜になるとカメラの白いLEDライトが点灯し、画面はカラーになります。
3. スマートモード：夜になるとカメラの赤外線ランプが自動的に点灯します。動きを検出するとLEDライトが点灯し、画面はカラーになります。動きが消えると、赤外線ライトまた起動します。(動体検知機能を同時に設定する必要があります。)

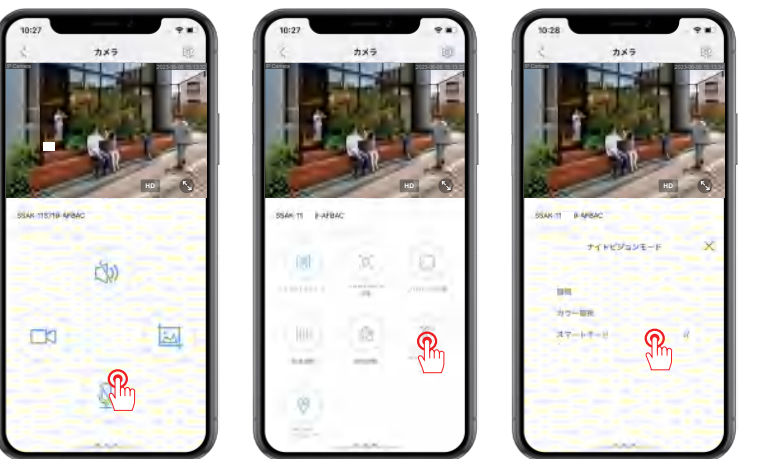

-11-

SDカードプラン録画

1. 「SDカード設定」：SDカードの空き容量と合計容量を確認できます。合計容量は0になる場合、デバイスはSDカードを認識できないと判断できます。
2. SDカードを認識できない場合、SDカードをフォーマットしてください。SDカードをパソコンに接続し、FAT32の形でSDカードをフォーマットすることをお勧めいたします。
3. 「SDカードプラン録画」で、録画ファイルの長さや録画時間が設定できます。(デフォルトで24時間常時録画をオンにし、ビデオファイルの長さは約600秒ごとです。)

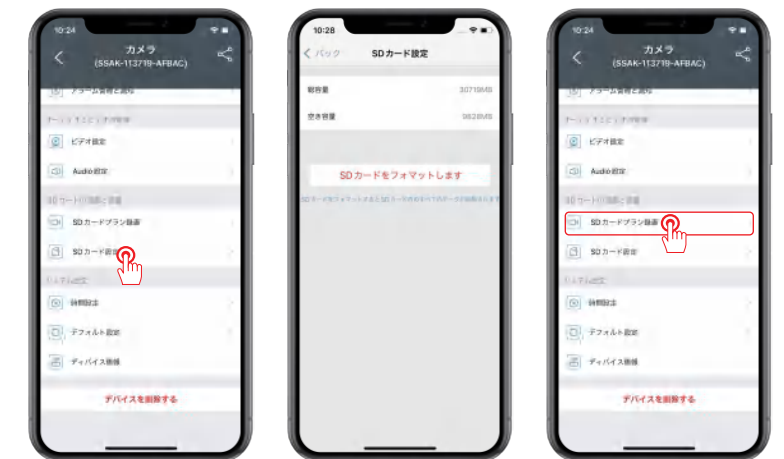

-12-

4. 録画ファイルを確認したい場合、デバイスの画面の下側にあるSDカードのアイコンをタッチして「時間の再生」、「ファイルの再生」「画像の再生」が表示されます。
5. 「時間の再生」：日付を選択し指で時間帯をドラッグし、録画を再生し始めます。
6. 「ファイルの再生」：デフォルトで6時間の録画が表示され、右下側の虫眼鏡をタップして、ほかの時間帯の録画ファイルを検索できます。
7. 「画像の再生」を選択し、アラームショットの画像が確認できます。

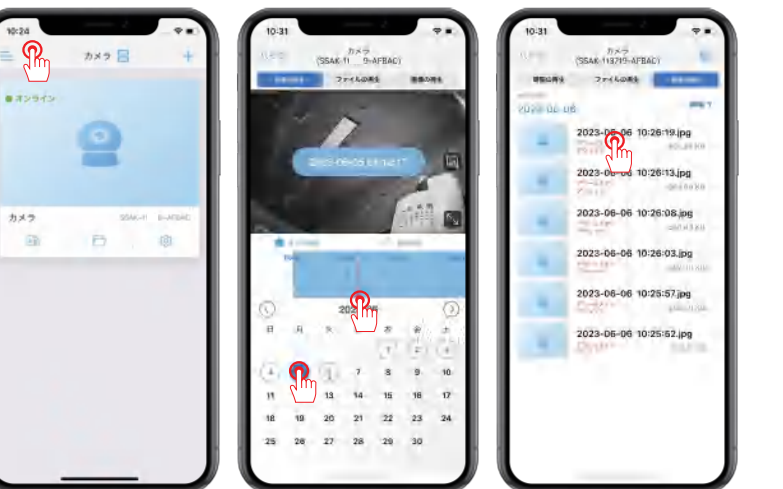

-13-

FAQ

1. カメラがオフラインになった場合はどうすればよいですか？
A：カメラが切断になった場合は、カメラのリセットボタンを長押ししてカメラを初期化にすると再接続してみてください。
2. SDカードが認識できなくなった場合はどうすればよいですか？
A：1) SDカードが正しく挿入されているかどうかをご確認ください。
2) SDカードを抜いて、また入れ直してみてください。
3) SDカードの仕様また読み書き速度はクラス10レベルであるかどうかをご確認ください。
4) SDカードをパソコンに接続して、FAT32の形でSDカードをフォーマットしてください。

3. 自宅でカメラの映像が見えますが、外出する時すぐオフラインになり、見えなくなります。
A：1) スマホの設定に入り、「モバイル通信」で「Camhipro」を選択し、「WLANとモバイルデータ通信」を許可してください。
2) スマホアプリの設定画面に入り、ワイヤレス設定でご自宅のWIFIが接続されているかどうかをご確認ください。

4. 動体検知は動作できますが自動追尾は機能しません。
A：カメラの追尾機能は起用されているかどうか、また、パンチルト機能の動作もチェックしてください。

5. ライブの時間がずれている場合はどうすればよいですか。
A：カメラの設定画面に入り、「時間設定」-「デバイスタイムゾーン」で「東京 GMT+9:00」を選択した後、「デバイス時間をお使い携帯の時間と同期します」ボタンをタッチし、時間同期の設定は完了します。

-14-

安心なアフターサービス

製品保証書

この度は、弊社製品をお買い上げいただき、誠にありがとうございます。当製品は、厳密たる品質管理及び検査を経てお届けしておりますが、万が一、保証期間内に故障した場合には、弊社保証規定に従って無料修理あるいは新品交換させていただきます。

保証期間：お買い上げ日より1年間

| | |
|--------|-----|
| 製品名 | |
| お買い上げ日 | 年 月 |
| 注文番号 | |
| 販売店 | |

お気軽にお問い合わせください

www.jennov.com

supportjp@jennov.com

034-5778-298

050-5050-9046

(10:00-18:00 土日祝日を除く)



無料保証

-15-